

SLOVENSKÝ VÝROBCA

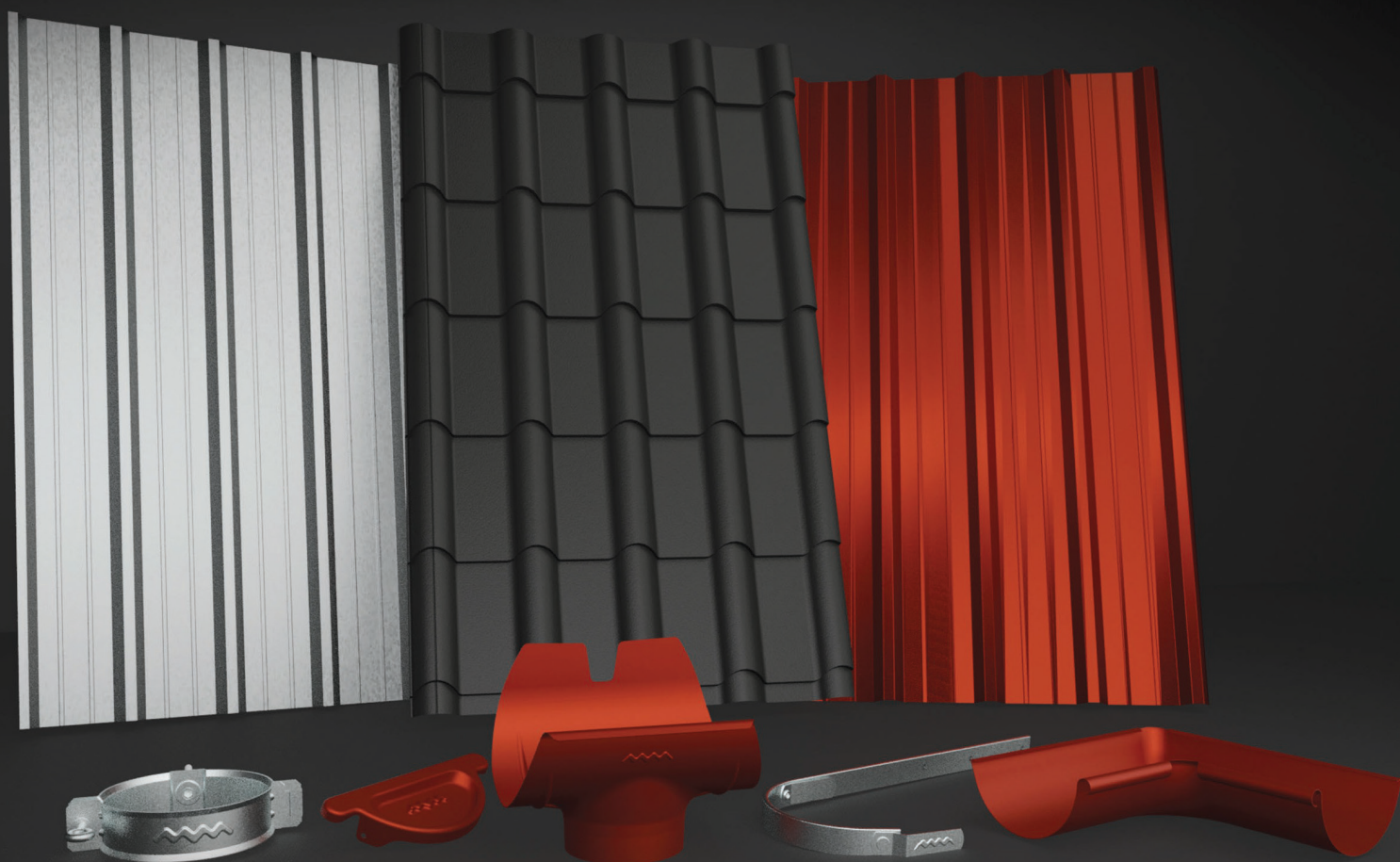

www.maslen.sk











CENNÍK KRYTÍN A STREŠNÝCH DOPLNKOV

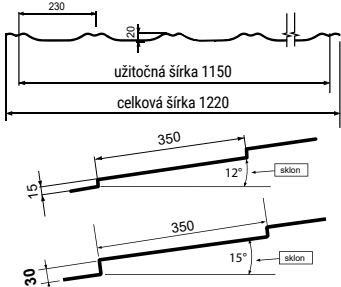

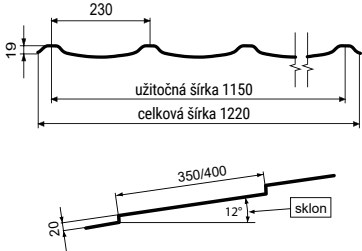
STŘEŠNÉ KRYTINY

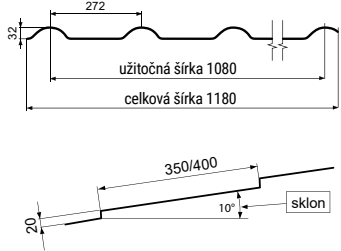

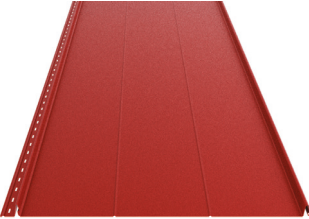
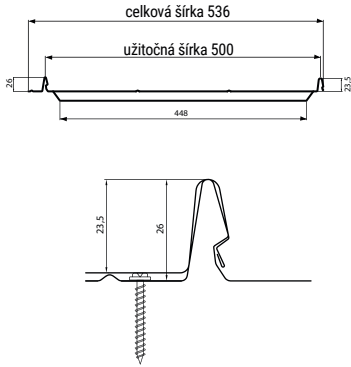
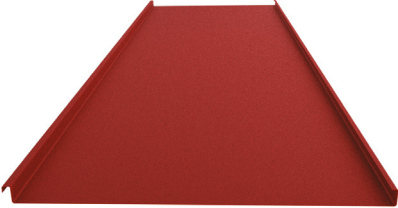
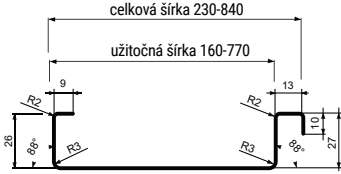
| TYP PROFILU | TECHNICKÉ PARAMETRE | POVRCHOVÁ ÚPRAVA / MATERIÁL | CENA BEZ DPH €/m ² | CENA S DPH €/m ² |
|---|---|---|----------------------------------|--------------------------------|
|  SYMETRA  |  SYMETRA 30 EXCLUSIVE + 1,00€/m ² (1,20€/m ² s DPH) | AKCIOVÁ KRYTINA (RAL 3009 / RAL 8017) | 8,40 | 10,08 |
| | | Lesklý polyester | 9,50 | 11,40 |
| ALUSYMA | | Matný polyester | 10,00 | 12,00 |
| | | HB50 MAT - 30R | 10,80 | 12,96 |
| | | Hliník 0,70 MAT | 17,50 | 21,00 |
| | | | | |
| ŠKRIDPLECH  |  | AKCIOVÁ KRYTINA (RAL 3009 / RAL 8017) | 8,50 | 10,20 |
| | | Lesklý polyester | 9,60 | 11,52 |
| | | Matný polyester | 10,10 | 12,12 |
| | | HB50 MAT - 30R | 10,90 | 13,08 |
| GAPA  |  | AKCIOVÁ KRYTINA (RAL 3009 / RAL 8017) | 8,60 | 10,32 |
| | | Lesklý polyester | 9,70 | 11,64 |
| ALUGAPA | | Matný polyester | 10,20 | 12,24 |
| | | HB50 MAT - 30R | 11,00 | 13,20 |
| | | Hliník 0,70 MAT | 17,60 | 21,12 |
| | | | | |
|  KLIK PANEL  |  | Pozink hr. 0,5 mm | 9,20 | 11,04 |
| | | Pozink hr. 0,6 mm | 11,20 | 13,44 |
| | | Lesklý polyester | 11,50 | 13,80 |
| | | Matný polyester | 11,90 | 14,28 |
| | | HB50 MAT - 30R | 12,80 | 15,36 |
| | | Hliník 0,7 mm | 22,30 | 26,76 |
| FALCOVANÁ KRYTINA  |  | Pozink hr. 0,5 mm | 8,20 | 9,84 |
| | | Pozink hr. 0,6 mm | 10,20 | 12,24 |
| | | Lesklý polyester | 10,50 | 12,60 |
| | | Matný polyester | 10,80 | 12,96 |
| | | HB50 MAT - 30R | 11,80 | 14,16 |
| | | Hliník 0,7 mm | 19,90 | 23,88 |



| TYP PROFILU | TECHNICKÉ PARAMETRE | POVRCHOVÁ ÚPRAVA | CENA | |
|----------------------------|--|----------------------------|---|---|
| TOPDACH | SKLADOM ROZMER: 2220 x 1220 mm | FARBY PODĽA DOSTUPNOSTI | CENA BEZ DPH € / 1 ks | CENA S DPH € / 1 ks |
| | | | 19,50 | 23,40 |
| TOPDACH NA MIERU | | | CENA BEZ DPH € / m ² | CENA S DPH € / m ² |
| | | | 7,40 | 8,88 |
| UNIDACH 12 | SKLADOM ROZMER: 2000 x 1150 mm | FARBY PODĽA DOSTUPNOSTI | CENA BEZ DPH € / 1 ks | CENA S DPH € / 1 ks |
| | | | 16,33 | 19,60 |
| UNIDACH 12 NA MIERU | | | CENA BEZ DPH € / m ² | CENA S DPH € / m ² |
| | | | 7,30 | 8,76 |
| UNIDACH 18 | SKLADOM ROZMER: 2000 x 1125 mm | FARBY PODĽA DOSTUPNOSTI | CENA BEZ DPH € / 1 ks | CENA S DPH € / 1 ks |
| | | | 16,43 | 19,72 |
| UNIDACH 18 NA MIERU | | | CENA BEZ DPH € / m ² | CENA S DPH € / m ² |
| | | | 7,50 | 9,00 |
| UNIDACH 30 | SKLADOM ROZMER: 2000 x 1140 mm | FARBY PODĽA DOSTUPNOSTI | CENA BEZ DPH € / 1 ks | CENA S DPH € / 1 ks |
| | | | 15,73 | 18,88 |
| UNIDACH 30 NA MIERU | | | CENA BEZ DPH € / m ² | CENA S DPH € / m ² |
| | | | 7,10 | 8,52 |



TRAPÉZOVÉ PLECHY



TYP TRAPÉZU

TECHNICKÉ PARAMETRE

MATERIÁL

HRŮBKA (mm)

CENA BEZ DPH € / m²

CENA S DPH € / m²

STEPRO

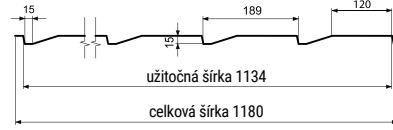
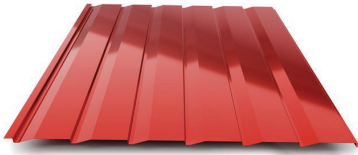

Oceľ (lesklý poly 25µm)

Pozink

Hliník

| | | |
|------|-------|-------|
| 0,50 | 8,10 | 9,72 |
| 0,60 | 9,40 | 11,28 |
| 0,70 | 11,00 | 13,20 |
| 0,75 | 11,40 | 13,68 |
| 0,50 | 6,70 | 8,04 |
| 0,60 | 7,70 | 9,24 |
| 0,70 | 9,10 | 10,92 |
| 0,75 | 9,90 | 11,88 |
| 0,70 | 14,10 | 16,92 |
| 1,00 | 20,10 | 24,12 |

T 05

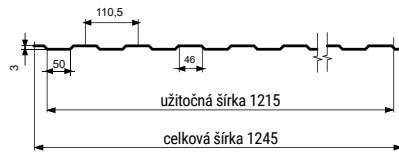
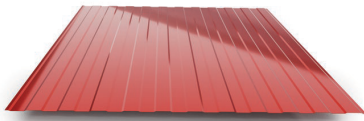

Oceľ (lesklý poly 25µm)

Pozink

Hliník

| | | |
|------|-------|-------|
| 0,50 | 7,80 | 9,36 |
| 0,60 | 8,90 | 10,68 |
| 0,70 | 10,40 | 12,48 |
| 0,75 | 11,00 | 13,20 |
| 0,50 | 6,40 | 7,68 |
| 0,60 | 7,40 | 8,88 |
| 0,70 | 8,60 | 10,32 |
| 0,75 | 9,40 | 11,28 |
| 0,70 | 13,30 | 15,96 |
| 1,00 | 19,00 | 22,80 |

T 12

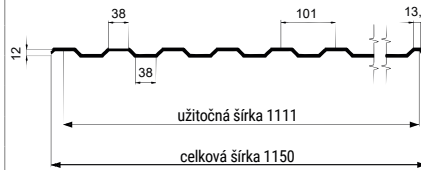

Oceľ (lesklý poly 25µm)

Pozink

Hliník

| | | |
|------|-------|-------|
| 0,50 | 8,30 | 9,96 |
| 0,60 | 9,60 | 11,52 |
| 0,70 | 11,30 | 13,56 |
| 0,75 | 11,70 | 14,04 |
| 0,88 | 13,40 | 16,08 |
| 1,00 | 15,10 | 18,12 |
| 0,50 | 6,80 | 8,16 |
| 0,60 | 7,90 | 9,48 |
| 0,70 | 9,30 | 11,16 |
| 0,75 | 10,20 | 12,24 |
| 0,88 | 11,70 | 14,04 |
| 1,00 | 13,10 | 15,72 |
| 0,70 | 14,40 | 17,28 |
| 1,00 | 20,60 | 24,72 |

T 18

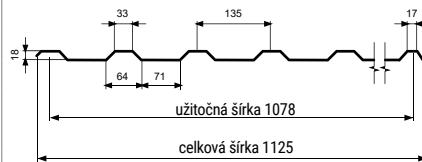

Oceľ (lesklý poly 25µm)

Pozink

Hliník

| | | |
|------|-------|-------|
| 0,50 | 8,40 | 10,08 |
| 0,60 | 9,80 | 11,76 |
| 0,70 | 11,50 | 13,80 |
| 0,75 | 12,00 | 14,40 |
| 0,88 | 13,70 | 16,44 |
| 1,00 | 15,40 | 18,48 |
| 0,50 | 7,00 | 8,40 |
| 0,60 | 8,10 | 9,72 |
| 0,70 | 9,50 | 11,40 |
| 0,75 | 10,40 | 12,48 |
| 0,88 | 12,00 | 14,40 |
| 1,00 | 13,40 | 16,08 |
| 0,70 | 14,70 | 17,64 |
| 1,00 | 21,00 | 25,20 |

T 30

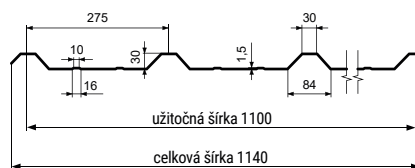
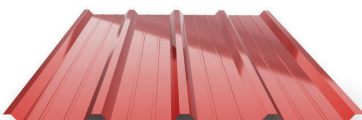

Oceľ (lesklý poly 25µm)

Pozink

Hliník

| | | |
|------|-------|-------|
| 0,50 | 8,30 | 9,96 |
| 0,60 | 9,70 | 11,64 |
| 0,70 | 11,40 | 13,68 |
| 0,75 | 11,60 | 13,92 |
| 0,88 | 13,30 | 15,96 |
| 1,00 | 15,00 | 18,00 |
| 0,50 | 6,90 | 8,28 |
| 0,60 | 8,00 | 9,60 |
| 0,70 | 9,40 | 11,28 |
| 0,75 | 10,30 | 12,36 |
| 0,88 | 11,80 | 14,16 |
| 1,00 | 13,30 | 15,96 |
| 0,70 | 14,60 | 17,52 |
| 1,00 | 20,80 | 24,96 |



TRAPÉZOVÉ PLECHY



TYP TRAPÉZU

TECHNICKÉ PARAMETRE

MATERIÁL

HRŮBKA (mm)

CENA BEZ DPH € / m²

CENA S DPH € / m²

T 35

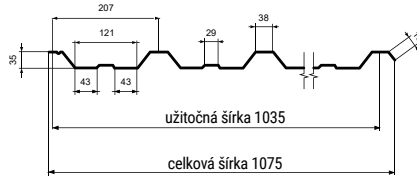

Oceľ
(lesklý poly 25µm)

Pozink

Hliník

| | | |
|------|-------|-------|
| 0,50 | 8,80 | 10,56 |
| 0,60 | 10,30 | 12,36 |
| 0,70 | 12,00 | 14,40 |
| 0,75 | 12,50 | 15,00 |
| 0,88 | 14,40 | 17,28 |
| 1,00 | 16,10 | 19,32 |
| 0,50 | 7,30 | 8,76 |
| 0,60 | 8,50 | 10,20 |
| 0,70 | 9,90 | 11,88 |
| 0,75 | 10,90 | 13,08 |
| 0,88 | 12,50 | 15,00 |
| 1,00 | 14,00 | 16,80 |
| 0,70 | 15,40 | 18,48 |
| 1,00 | 22,00 | 26,40 |



SÍNUS 40



ZAKRUŽENÝ PROFIL

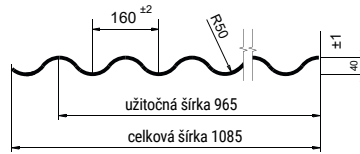

VLNITÝ PROFIL

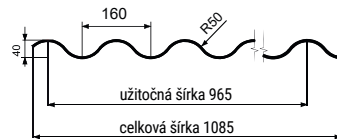

Oceľ
(lesklý poly 25µm)

Pozink

Hliník

| | | |
|------|-------|-------|
| 0,50 | 8,80 | 10,56 |
| 0,60 | 10,20 | 12,24 |
| 0,70 | 11,90 | 14,28 |
| 0,75 | 12,40 | 14,88 |
| 0,88 | 14,20 | 17,04 |
| 1,00 | 16,00 | 19,20 |
| 1,25 | 20,00 | 24,00 |
| 0,50 | 7,30 | 8,76 |
| 0,60 | 8,50 | 10,20 |
| 0,70 | 10,00 | 12,00 |
| 0,75 | 10,90 | 13,08 |
| 0,88 | 12,60 | 15,12 |
| 1,00 | 14,10 | 16,92 |
| 0,70 | 15,30 | 18,36 |
| 1,00 | 21,80 | 26,16 |



T 50

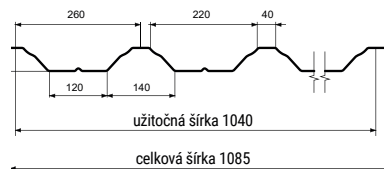
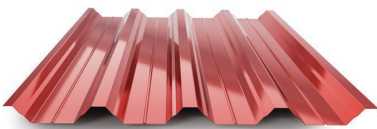

Oceľ
(lesklý poly 25µm)

Pozink

Hliník

| | | |
|------|-------|-------|
| 0,50 | 8,80 | 10,56 |
| 0,60 | 10,20 | 12,24 |
| 0,70 | 12,00 | 14,40 |
| 0,75 | 12,40 | 14,88 |
| 0,88 | 14,20 | 17,04 |
| 1,00 | 16,00 | 19,20 |
| 1,25 | 20,00 | 24,00 |
| 0,50 | 7,30 | 8,76 |
| 0,60 | 8,60 | 10,32 |
| 0,70 | 10,00 | 12,00 |
| 0,75 | 10,90 | 13,08 |
| 0,88 | 12,60 | 15,12 |
| 1,00 | 14,10 | 16,92 |
| 0,70 | 15,50 | 18,60 |
| 1,00 | 22,10 | 26,52 |



T 85

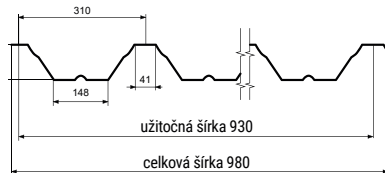
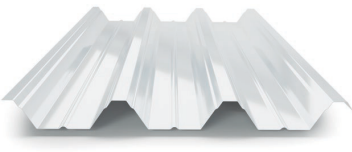

Oceľ
(lesklý poly 25µm)

Pozink

Hliník

| | | |
|------|-------|-------|
| 0,70 | 13,20 | 15,84 |
| 0,75 | 13,70 | 16,44 |
| 0,88 | 15,70 | 18,84 |
| 1,00 | 17,70 | 21,24 |
| 1,25 | 22,20 | 26,64 |
| 0,75 | 12,00 | 14,40 |
| 0,88 | 13,90 | 16,68 |
| 1,00 | 15,50 | 18,60 |
| 0,70 | 16,90 | 20,28 |
| 1,00 | 24,20 | 29,04 |



T 153

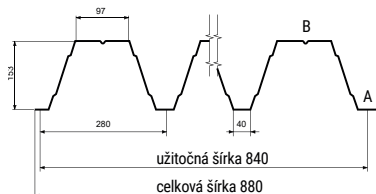
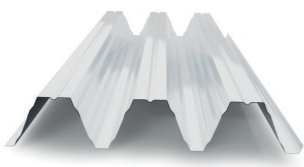

Oceľ
(lesklý poly 25µm)

Malometrážny manipulačný poplatok
do 15m²: 30€ (36€ s DPH)
od 15m² - 30m²: 20€ (24€ s DPH)
pri T153 odber do 60 m²: 30€ (36€ s DPH)

Priplatky: RAL 9006+5%, RAL 3000+10%, zlatý dub +30%,
zlatý dub obojstranne +50%, MAT +5%, HBMAT +15%
Priplatok za zakruženie: SINUS 40: 5€/m² (6€ s DPH)
doprava vybraných profilov sa naceňuje individuálne

KLAMPIARSKÉ DOPLNKY



| DRUH DOPLNKU | POVRCH | CENA BEZ DPH €/ 1 ks | CENA S DPH €/ 1 ks | |
|---|------------------------------|-------------------------|-----------------------|-------|
| HREBENÁČ OBLÝ PREMIUM  | 2m, r.š. 310 | Lesklý polyester | 11,40 | 13,68 |
| | | Matný polyester | 12,50 | 15,00 |
| | 2m, r.š. 410 | HB50 MAT | 13,40 | 16,08 |
| | | Lesklý polyester | 13,00 | 15,60 |
| | | Matný polyester | 14,10 | 16,92 |
| | HB50 MAT | 15,00 | 18,00 | |
| HREBENÁČ OBLÝ VÝPREDAJ -20% platí do vypredania zásob  | 2m, r.š. 310 | Lesklý polyester | 11,40 | 13,68 |
| | | Matný polyester | 12,50 | 15,00 |
| | | HB50 MAT | 13,40 | 16,08 |
| | 2m, r.š. 410 | Lesklý polyester | 14,90 | 17,88 |
| | | Matný polyester | 16,60 | 19,92 |
| | HB50 MAT | 17,20 | 20,64 | |
| | Hliník poly MAT | 33,80 | 40,56 | |
| ČELO HREBENÁČA VÝPREDAJ -20% platí do vypredania zásob  | 2m, r.š. 310 | Lesklý polyester | 3,80 | 4,56 |
| | | Matný polyester | 4,20 | 5,04 |
| | | HB50 MAT | 4,50 | 5,40 |
| | r.š.410 | Hliník poly MAT | 8,70 | 10,44 |
| HREBENÁČ SEDLOVÝ  | 2m, r.š. 310 | Lesklý polyester | 11,40 | 13,68 |
| | | Matný polyester | 12,50 | 15,00 |
| | | HB50 MAT | 13,40 | 16,08 |
| | 2m, r.š. 410 | Lesklý polyester | 13,70 | 16,44 |
| | | Matný polyester | 15,20 | 18,24 |
| | HB50 MAT | 15,90 | 19,08 | |
| | Hliník poly MAT | 31,20 | 37,44 | |
| UKONČENIE HREBENÁČA OBLÉ  | 2m, r.š. 310 | Lesklý polyester | 8,90 | 10,68 |
| | | Matný polyester | 9,50 | 11,40 |
| | | HB50 MAT | 10,30 | 12,36 |
| HREBENÁČ NÁROŽNÝ  | 2m, r.š. 310 | Lesklý polyester | 17,60 | 21,12 |
| | | Matný polyester | 19,70 | 23,64 |
| | r.š.410 | HB50 MAT | 20,90 | 25,08 |
| | Hliník poly MAT | 39,50 | 47,40 | |
| ZÁVETERNÁ LIŠTA POD KRYTINU  NA KRYTINU  | 2m, r.š. 310 | Lesklý polyester | 10,20 | 12,24 |
| | | Matný polyester | 10,90 | 13,08 |
| | | HB50 MAT | 11,40 | 13,68 |
| | | Hliník poly MAT | 22,90 | 27,48 |
| | 2m, r.š. 410 | Lesklý polyester | 11,40 | 13,68 |
| | | Matný polyester | 12,10 | 14,52 |
| | | HB50 MAT | 12,70 | 15,24 |
| | | Hliník poly MAT | 26,40 | 31,68 |
| BOČNÉ LEMOVANIE PODKRYTINU  NADKRYTINU  | 2m, r.š. 310 | Lesklý polyester | 10,70 | 12,84 |
| | | Matný polyester | 11,40 | 13,68 |
| | | HB50 MAT | 12,10 | 14,52 |
| | | Hliník poly MAT | 23,60 | 28,32 |
| ODKVAPOVÉ LEMOVANIE  | 2m, r.š. 250 | Lesklý polyester | 7,30 | 8,76 |
| | | Matný polyester | 8,00 | 9,60 |
| | | HB50 MAT | 8,40 | 10,08 |
| | | Hliník poly MAT | 16,50 | 19,80 |
| ODKVAPOVÉ LEMOVANIE POD HYDROIZOLÁCIU  | 2m, r.š. 125 | UNI | 3,30 | 3,96 |
| | | Lesklý polyester | 3,90 | 4,68 |
| | | Matný polyester | 4,30 | 5,16 |
| | | HB50 MAT | 4,50 | 5,40 |
| | | Hliník poly MAT | 8,80 | 10,56 |
| ÚŽĽABIE  SO STREDOVÝM ROZRÁZACOM | 2m, r.š. 500 2m, r.š. 625 | Lesklý polyester | 15,70 | 18,84 |
| | | Matný polyester | 17,10 | 20,52 |
| | | HB50 MAT | 18,00 | 21,60 |
| | | Hliník poly MAT | 34,10 | 40,92 |
| PRECHOD RÔZNYCH TYPOV KRYTÍN  PRECHOD RÔZNYCH SKLONOV  | 2m, r.š. 310 | Lesklý polyester | 10,70 | 12,84 |
| | | Matný polyester | 11,40 | 13,68 |
| | | HB50 MAT | 12,10 | 14,52 |
| | | Hliník poly MAT | 23,60 | 28,32 |
| LEMOVANIE OKOLO KOMÍNA  | | Lesklý polyester | 20,00 | 24,00 |
| | | Matný polyester | 20,60 | 24,72 |
| | | HB50 MAT | 21,30 | 25,56 |
| | | Hliník poly MAT | 39,80 | 47,76 |

DOPLNKY K FALCOVANEJ KRYTINE A KLIK PANELU

| DRUH DOPLNKU | POVRCHOVÁ ÚPRAVA | CENA BEZ DPH €/ 1 ks | CENA S DPH €/ 1 ks | |
|--|---------------------------------|-------------------------|-----------------------|-------|
| HREBENÁČ NA FALC A KLIK PANEL  | 2m, r.š. 310 | Pozink | 11,30 | 13,56 |
| | | Lesklý polyester | 12,50 | 15,00 |
| | | Matný polyester | 13,50 | 16,20 |
| | | HB50 MAR - 30R | 14,40 | 17,28 |
| | | Hliník poly MAT | 28,40 | 34,08 |
| ZÁVETERNÁ LIŠTA NA KLIK PANEL  | 2m, r.š. 312 | Pozink | 10,70 | 12,84 |
| | | Lesklý polyester | 11,80 | 14,16 |
| | | Matný polyester | 12,60 | 15,12 |
| | | HB50 MAR - 30R | 13,30 | 15,96 |
| | | Hliník poly MAT | 26,80 | 32,16 |
| BOČNÉ LEMOVANIE NA KLIK PANEL  | 2m, r.š. 310 | Pozink | 10,50 | 12,60 |
| | | Lesklý polyester | 11,40 | 13,68 |
| | | Matný polyester | 12,50 | 15,00 |
| | | HB50 MAR - 30R | 13,00 | 15,60 |
| | | Hliník poly MAT | 26,20 | 31,44 |
| ODKVAPOVÉ LEMOVANIE NA FALC A KLIK PANEL  | 2m, r.š. 310 | Pozink | 10,30 | 12,36 |
| | | Lesklý polyester | 11,20 | 13,44 |
| | | Matný polyester | 12,00 | 14,40 |
| | | HB50 MAR - 30R | 12,80 | 15,36 |
| | | Hliník poly MAT | 24,60 | 29,52 |
| ZÁVETERNÁ LIŠTA NA FALC. KRYTINU  | 2m, r.š. 310 | Pozink | 8,40 | 10,08 |
| | | Lesklý polyester | 9,20 | 11,04 |
| | | Matný polyester | 10,00 | 12,00 |
| | | HB50 MAR - 30R | 10,50 | 12,60 |
| | | Hliník poly MAT | 19,70 | 23,64 |
| DRUH DOPLNKU | UMIESTNENIE | CENA BEZ DPH €/ 1 ks | CENA S DPH €/ 1 ks | |
| VETRACIA LIŠTA HREBENÁČA  | na KLIK PANEL - Z 0,48 m | 2,60 | 3,12 | |
| | na falcovanú krytinu - Z 0,53 m | 2,70 | 3,24 | |
| | AL 0,53 m | 4,00 | 4,80 | |
| KOTVIACI PROFIL NAPOJENIA r.š. 70mm L=480mm  | oceľová krytina KLIK panel | 1,10 | 1,32 | |
| | hliníková krytina KLIK panel | 1,50 | 1,80 | |

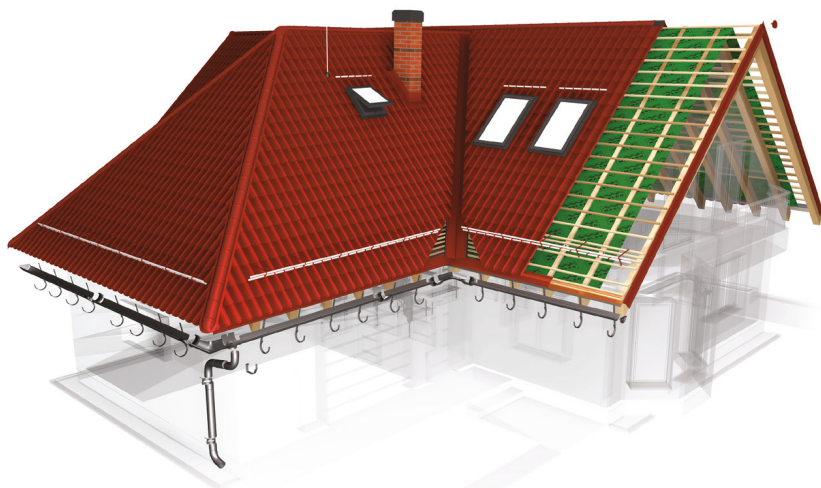

PRÍPLATKY:

- RAL 9006 + 5 %
- RAL 3000 + 10 %
- zlatý dub + 30%
- zlatý dub - obojstranne +50%

Doplňky k pozinku a aluzinku - 10%
ochranná fólia na lesklé plechy: 0,50€/m² (0,60 € s DPH)
ochranná fólia na matné plechy: 0,60€/m² (0,72 € s DPH)



| DRUH ZVITKU | POVRCH | ROZMER | MJ | CENA BEZ DPH € / 1 ks | CENA S DPH € / 1ks |
|---|------------------|------------|----|-----------------------|--------------------|
| TABUĽOVÝ PLECH (bez ochrannej fólie) hrúbka 0,5 mm | Lesklý polyester | 1250x2000m | ks | 20,00 | 24,00 |
| | Matný polyester | 1250x2000m | ks | 21 | 25,20 |
| | HB50 MAT | 1250x2000m | ks | 23,00 | 27,60 |
| | Hliník poly MAT | 1250x2000m | ks | 40,00 | 48,00 |

| DRUH ZVITKU | POVRCH | ROZMER | MJ | CENA BEZ DPH € / m ² | CENA S DPH € / m ² |
|---|------------------|-------------|----------------|---------------------------------|-------------------------------|
| ZVITKOVÝ PLECH OCEL (bez ochrannej fólie) hrúbka 1,5 mm - len v RAL 9002, 15 µm | Lesklý polyester | 0,50x1250mm | m ² | 8,00 | 9,60 |
| | Matný polyester | 0,50x1250mm | m ² | 8,40 | 10,08 |
| | HB50 MAT | 0,50x1250mm | m ² | 9,20 | 11,04 |
| | Lesklý polyester | 0,60x1250mm | m ² | 10,00 | 12,00 |
| | Lesklý polyester | 0,70x1250mm | m ² | 12,00 | 14,40 |
| | Lesklý polyester | 0,75x1250mm | m ² | 12,90 | 15,48 |
| | Lesklý polyester | 0,88x1250mm | m ² | 14,70 | 17,64 |
| | Lesklý polyester | 1,00x1250mm | m ² | 15,10 | 18,12 |
| | Lesklý polyester | 1,25x1250mm | m ² | 18,30 | 21,96 |

| DRUH ZVITKU | POVRCH | ROZMER | MJ | CENA BEZ DPH € / m ² | CENA S DPH € / m ² |
|---|-----------------|-------------|----------------|---------------------------------|-------------------------------|
| ZVITKOVÝ PLECH HLINÍK (bez ochrannej fólie) | Matný polyester | 0,70x1250mm | m ² | 16,00 | 19,20 |
| | Lesklý RAL 9010 | 1,00x1250mm | m ² | 27,00 | 32,40 |

| DRUH ZVITKU | POVRCH | ROZMER | MJ | CENA BEZ DPH € / m ² | CENA S DPH € / m ² |
|------------------------------|--------|-------------|----------------|---------------------------------|-------------------------------|
| ZVITKOVÝ PLECH POZINK | S220GD | 0,50x1250mm | m ² | 6,80 | 8,16 |
| | DX51 | 0,55x1000mm | m ² | 9,50 | 11,40 |
| | S250GD | 0,60x1250mm | m ² | 7,30 | 8,76 |
| | S250GD | 0,75x1250mm | m ² | 9,50 | 11,40 |
| | S250GD | 0,88x1250mm | m ² | 10,80 | 12,96 |
| | S250GD | 1,00x1250mm | m ² | 12,60 | 15,12 |

| SNEHOVÉ ZÁBRANY FALCOVANÁ KRYTINA KLIK PANEL | POVRCH | MJ | CENA BEZDPH € / 1 ks | CENA S DPH € / 1ks |
|--|--------|----|----------------------|--------------------|
| SVORKA JEDNODIEROVÁ - FALC 2 príložky + 2 zaisťovacie skrutky M12x30 | hliník | ks | 5,20 | 6,24 |
| | farba | ks | 9,40 | 11,28 |
| NADSTAVBA NA DRUHÚ RÚRU - FALC montuje sa na svorku jednodierovú | hliník | ks | 3,10 | 3,72 |
| | farba | ks | 5,10 | 6,12 |
| SVORKA DVOJRÚROVÁ NA KLIK PANEL | farba | ks | 18,00 | 21,60 |
| DORAZ PROTI POHYBU RÚRY | hliník | ks | 2,70 | 3,24 |
| | farba | ks | 3,70 | 4,44 |
| TYČ DO SNEHOVEJ ZÁBRANY (3M A 6M) | hliník | bm | 5,60 | 6,72 |
| SPOJKA RÚRY | hliník | ks | 4,00 | 4,80 |
| KRYTKA RÚRY | plast | ks | 0,30 | 0,36 |

| DRUH | POVRCH | CENA BEZ DPH € / bm | CENA S DPH € / bm |
|--|-----------------------|---------------------|-------------------|
| PLOTOVÁ LAMELA hrúbka 0,5 mm | Aluzinok / Pozink | 1,80 | 2,16 |
| | Lesklý polyester | 1,80 | 2,16 |
| | Matný polyester | 1,90 | 2,28 |
| | HB50 MAT | 2,10 | 2,52 |
| | obojsstranne lakované | 2,30 | 2,76 |
| TRHACÍ NIT 4 x 8 | Lakovany | 0,07 | 0,08 |

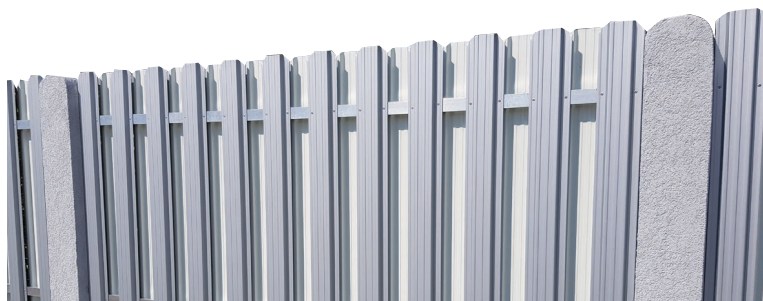
**PRÍPLATKY:**

• RAL 9006 + 5 %

• zlatý dub + 30 %

ochranná fólia na lesklé plechy:
0,50€/m² (0,60 € s DPH)
ochranná fólia na matné plechy:
0,60€/m² (0,72 € s DPH)

• RAL 3000 + 10 %

• zlatý dub - obojsstranne +50 %

Prične delenie: +0,06 € / m² (0,072 € s DPH)

Pozdĺžne delenie: 0,50€ / bm (0,60 € s DPH)

Ohýbanie: +0,60 € / bm (0,72 € s DPH)

| SNEHOVÉ ZÁBRANY NA KRYTINY A TRAPÉZOVÉ PLECHY | POVRCH | MJ | CENA BEZDPH € / 1 ks | CENA S DPH € / 1ks |
|--|------------------|----|----------------------|--------------------|
| ROZBERAČ SNEHOVEJ ZÁBRANY | farba | ks | 2,90 | 3,48 |
| VZPERA SNEHOVEJ ZÁBRANY | farba | ks | 3,00 | 3,60 |
| DRŽIAK SNEHOVEJ ZÁBRANY 350 - jednodierový | farba | ks | 5,30 | 6,36 |
| DRŽIAK SNEHOVEJ ZÁBRANY 350 - dvojdiery | farba | ks | 6,00 | 7,20 |
| TYČ DO SNEHOVEJ ZÁBRANY (3 m A 6 m) | prírodný hliník | ks | 5,60 | 6,72 |
| SPOJKA RÚRY | farba | ks | 4,00 | 4,80 |
| KRYTKA RÚRY | farba | ks | 0,30 | 0,36 |
| SNEHOVÁ ZÁBRANA NA VRCH VLNY S BUTYL TESNENÍM | Lesklý polyester | ks | 1,90 | 2,28 |
| | Matný polyester | ks | 2,00 | 2,40 |
| | HB50 MAT | ks | 2,10 | 2,52 |
| | Hliník poly MAT | ks | 5,60 | 6,72 |
| SNEHOVÁ ZÁBRANA 2m S VÝSTUHOU | Lesklý polyester | ks | 14,50 | 17,40 |
| | Matný polyester | ks | 16,00 | 19,20 |
| | HB50 MAT | ks | 16,80 | 20,16 |
| | Hliník poly MAT | ks | 37,00 | 44,40 |

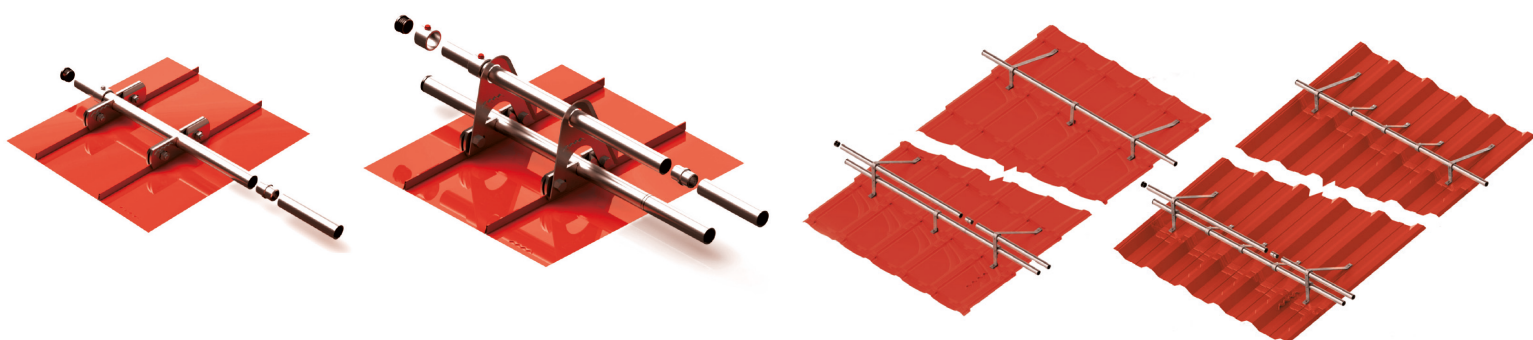



STREŠNÉ PRÍSLUŠENSTVO



| DRUH PRÍSLUŠENSTVA | ROZMERY | MJ | CENA € / 1ks BEZ DPH | CENA € / 1ks S DPH | TESNIACI PÁS | VRHCNÝ SPODNÝ | MJ | CENA € / 1ks BEZ DPH | CENA € / 1ks S DPH | |
|---|--------------------|----------------|-------------------------|-----------------------|--|--|----------------|------------------------------------|----------------------------------|------|
| KONTAKTNÁ FÓLIA (polopriepustná) | 100 g | m ² | 0,69 | 0,83 | ŠKRIDLPECH GAPA SYMETRA | vrchný / spodný | ks | 2,45 | 2,94 | |
| | 140 g | m ² | 0,95 | 1,14 | | | | | | |
| | samolep. 140 g | m ² | 1,15 | 1,38 | | | | | | |
| | 230 g | m ² | 2,67 | 3,20 | | | | | | |
| | samolep. 230 g | m ² | 2,86 | 3,43 | | | | | | |
| OCHRANNÁ VETRACIA MRIEŽKA plastová - hnedá, čierna, tehlová hliníková - hnedá, šedá, tehlová | plast 50 mm | bm | 0,47 | 0,56 | SÍNUS | vrchný / spodný | ks | 2,20 | 2,64 | |
| | plast 80 mm | bm | 0,56 | 0,67 | | | | | | |
| | plast 100 mm | bm | 0,58 | 0,70 | | | | | | |
| | hliník 100 mm | bm | 2,80 | 3,36 | | | | | | |
| SAMOLEPIACA PÁSKA pod kontralatu - jednostranná | 5 cm x 30 bm | bal | 9,20 | 11,04 | T12 | vrchný + spodný | pár | 1,26 | 1,51 | |
| SAMOLEPIACA PÁSKA na fóliu - jednostranná | 5 cm x 25 bm | bal | 11,50 | 13,80 | T18 | vrchný + spodný | pár | 1,27 | 1,52 | |
| SAMOLEPIACA PÁSKA na fóliu - obojstranná | 5 cm x 25 bm | bal | 10,50 | 12,60 | T30 | vrchný + spodný | pár | 1,80 | 2,16 | |
| SAMOLEPIACA PÁSKA SUPER PRO na fóliu - jednostranná | 5 cm x 25 bm | bal | 23,68 | 28,42 | T35 | vrchný + spodný | pár | 1,60 | 1,92 | |
| BUTYLOVÁ TESNIAČKA PÁSKA | 1,5 cm x 30 bm | bm | 0,42 | 0,50 | T50 | vrchný + spodný | pár | 1,92 | 2,30 | |
| VETRACÍ HREBEŇ | 100 cm | ks | 0,49 | 0,59 | T85 | vrchný / spodný | ks | 2,75 | 3,30 | |
| TESNIAČKA PÁS ÚŤLABIA - samolepiaca | 100 cm | ks | 0,87 | 1,04 | vrchný / spodný | ks | 4,45 | 5,34 | | |
| ASFALTOVÝ PÁS AL - okolo komína | 30 cm | bm | 11,35 | 13,62 | vrchný / spodný | ks | 5,80 | 6,96 | | |
| ODVETRACÍ PÁS HREBEŇA | MASLEN PREMIUM | bm bm | 2,25 2,90 | 2,70 3,48 | vrchný / spodný | ks | 10,40 | 12,48 | | |
| STREŠNÝ VÝLEZ VELUX VLT 025 | 45 x 55 cm | ks | 92,50 | 111,00 | PRESVETLOVACÍ PÁS SKLOLAMINÁT š x d odber min. dĺžka 1m | ROZMER | MJ | Cena €/1 m ² bez DPH | Cena €/1 m ² s DPH | |
| STREŠNÝ VÝLEZ VELUX VLT 029 | 45 x 73 cm | ks | 110,83 | 133,00 | T18 | 1135 x 6000 | m ² | 17,50 | 21,00 | |
| OPRavný LAK GUNNEBO | 20 ml | ks | 4,60 | 5,52 | T35 | 1100 x 6000 | m ² | 17,90 | 21,48 | |
| OPRavný SPREJ GUNNEBO | 400 ml | ks | 10,99 | 13,19 | T50 | 1110 x 6000 | m ² | 18,00 | 21,60 | |
| KONCOVKA PARAPETY 300 | 300 mm | ks | 0,81 | 0,97 | PRESVETLOVACÍ PÁS POLYKARBONÁT š x d odber min. dĺžka 6m | ROZMER | MJ | Cena €/1 m ² bez DPH | Cena €/1 m ² s DPH | |
| STREŠNÉ LATY | 50 x 35 mm | bm | 0,70 | 0,84 | T18 | 1135 x 6000 | m ² | 19,30 | 23,16 | |
| PRESTUPOVÁ MANŽETA (nedelená) | č.3 - 6 - 146 mm | ks | 20,00 | 24,00 | T35 | 1100 x 6000 | m ² | 19,50 | 23,40 | |
| | č.4 - 70 - 178 mm | ks | 26,00 | 31,20 | TYP SKRUTIEK | ROZMER | MJ | Cena €/1 ks bez DPH | Cena €/1 ks s DPH | |
| | č.5 - 102 - 210 mm | ks | 29,00 | 34,80 | 4,80 x 20 mm | | ks | 0,05 | 0,06 | |
| | č.6 - 121 - 254 mm | ks | 32,00 | 38,40 | FARMÁRSKE SKRUTKY pozinkované do dreva | 4,80 x 35 mm | ks | 0,05 | 0,06 | |
| | č.7 - 140 - 292 mm | ks | 47,00 | 56,40 | 4,80 x 60 mm | | ks | 0,16 | 0,19 | |
| | č.8 - 171 - 343 mm | ks | 62,00 | 74,40 | 4,80 x 80 mm | | ks | 0,17 | 0,20 | |
| PRESTUPOVÁ MANŽETA (delená) | 15 - 105 mm | ks | 29,00 | 34,80 | FARMÁRSKE SKRUTKY pozinkované do ocelevej konštrukcie | 5,5 x 19 mm | ks | 0,12 | 0,14 | |
| | 100 - 240 mm | ks | 49,00 | 58,80 | 5,5 x 35 mm | | ks | 0,14 | 0,17 | |
| PRESTUPOVÁ MANŽETA | MF MUF 1 | 6 - 70 mm | ks | 21,00 | 25,20 | FARMÁRSKE SKRUTKY oceľové lakované do dreva | 4,80 x 20 mm | ks | 0,06 | 0,07 |
| | MF MUF 3 | 6 - 146 mm | ks | 22,00 | 26,40 | 4,80 x 35 mm | | ks | 0,06 | 0,07 |
| | MF MUF 5 | 102 - 210 mm | ks | 34,00 | 40,80 | 4,80 x 60 mm | | ks | 0,18 | 0,22 |
| | MF SOLAR a MP | 19 - 253 mm | ks | 23,00 | 27,60 | 4,80 x 80 mm | | ks | 0,19 | 0,23 |
| Doplnky ku falcovanej krytine a klikpanelu | | | MJ | Cena €/1 ks bez DPH | Cena €/1 ks s DPH | | | | | |
| Príponka 25 pevná, nerezová | | | ks | 0,17 | 0,20 | | | | | |
| Príponka 25 pohyblivá, nerezová | | | ks | 0,24 | 0,29 | | | | | |
| Príponka 28 pevná, nerezová | | | ks | 0,18 | 0,22 | | | | | |
| Príponka 28 pohyblivá, nerezová | | | ks | 0,29 | 0,35 | | | | | |
| Skrutka ku KLIK panelu 4,2 x 25 mm | | | ks | 0,03 | 0,04 | | | | | |
| Skrutka so zápusťou hlavou Zn 4x30 (bal 500ks) | | | 100 ks | 3,90 | 4,68 | | | | | |
| Fólia pod falcovanú krytinu 1,50 x 25m | | | m ² | 4,20 | 5,04 | | | | | |
| Expanzná páska | | | 25 bm | 9,00 | 10,80 | | | | | |
| Akustická páska pod Falc a KLIK 5mm x 90mm x 30bm | | | ks | 13,00 | 15,60 | | | | | |
| | | | | | | | | | | |



ODKVAPOVÝ SYSTÉM



| DRUH PRÍSLUŠENSTVA | * | MJ | ROZMER cm | FAREBNÝ | | POZINKOVANÝ | | ALUZINKOVÝ *VÝPREDAJ-40% | | |
|--|------|----|--------------|--------------|-------|--------------|-------|-----------------------------|-------|------|
| | | | | CENA € / 1ks | | cena € / 1ks | | cena € / 1ks | | |
| | | | | bez dph | s dph | bez dph | s dph | bez dph | s dph | |
| ŽĽAB PODODKVAPOVÝ | B01 | bm | 125 | 5,20 | 6,24 | - | - | 4,30 | 5,16 | |
| | | | 150 | 6,00 | 7,20 | 4,50 | 5,40 | 5,30 | 6,36 | |
| ŽĽABOVÝ ROH VNÚTORNÝ 90° | B02 | ks | 125 | 12,00 | 14,40 | - | - | 7,00 | 8,40 | |
| | | | 150 | 14,10 | 16,92 | 9,60 | 11,52 | 9,60 | 11,52 | |
| ŽĽABOVÝ ROH VONKAJŠÍ 90° | B03 | ks | 125 | 12,00 | 14,40 | - | - | 7,00 | 8,40 | |
| | | | 150 | 14,10 | 16,92 | 9,60 | 11,52 | 9,60 | 11,52 | |
| ŽĽABOVÉ ČELO | B04 | ks | 125 | 1,70 | 2,04 | 1,50 | 1,80 | 3,00 | 3,60 | |
| | | | 150 | 1,90 | 2,28 | 1,70 | 2,04 | - | - | |
| ŽĽABOVÝ HÁK S NOSOM L=300 MM DOPREDAJ | B04 | ks | 125 | 2,60 | 3,12 | - | - | 3,00 | 3,60 | |
| | | | 150 | 2,80 | 3,36 | 2,70 | 3,24 | 3,20 | 3,84 | |
| ŽĽABOVÝ HÁK S NOSOM L=350 MM DOPREDAJ | B06 | ks | 125 | 2,70 | 3,24 | - | - | 3,00 | 3,60 | |
| | | | 150 | 2,90 | 3,48 | 2,80 | 3,36 | 3,20 | 3,84 | |
| ŽĽABOVÝ HÁK S PLIEŠKOM L=300 MM | B06N | ks | 125 | 3,20 | 3,84 | - | - | 3,40 | 4,08 | |
| | | | 150 | 3,60 | 4,32 | 3,40 | 4,08 | 3,80 | 4,56 | |
| ŽĽABOVÝ HÁK S PLIEŠKOM L=350 MM | B06N | ks | 125 | 3,50 | 4,20 | - | - | 3,70 | 4,44 | |
| | | | 150 | 4,10 | 4,92 | 4,00 | 4,80 | 4,40 | 5,28 | |
| ŽĽABOVÝ HÁK DO ČELOVEJ DOSKY | B06P | ks | 125 | 2,30 | 2,76 | - | - | 2,40 | 2,88 | |
| | | | 150 | 2,80 | 3,36 | 2,60 | 3,12 | 2,90 | 3,48 | |
| ŽĽABOVÝ HÁK S NOSOM DO ČELOVEJ DOSKY | | ks | 125 | 2,20 | 2,64 | - | - | 2,30 | 2,76 | |
| | | | 150 | 2,70 | 3,24 | 2,50 | 3,00 | 2,80 | 3,36 | |
| ŽĽABOVÁ SPOJKA | B11 | ks | 125 | 3,60 | 4,32 | - | - | 2,30 | 2,76 | |
| | | | 150 | 4,80 | 5,76 | - | - | 4,00 | 4,80 | |
| ŽĽABOVÝ KOTLÍK | B12 | ks | 87 | 5,40 | 6,48 | - | - | 4,60 | 5,52 | |
| | | | 97 | 6,40 | 7,68 | 6,00 | 7,20 | - | - | |
| LAPAČ LÍSTIA POZINKOVANÝ | B13 | ks | uni | - | - | - | - | 4,80 | 5,76 | |
| ŽĽABOVÝ ÚCHYT UNI | B14 | ks | uni | 1,30 | 1,56 | - | - | 1,10 | 1,32 | |
| DOČASNÝ ZVOD - FÓLIOVÝ RUKÁV | B20 | bm | uni | 0,40 | 0,48 | - | - | - | - | |
| ZVODOVÁ RÚRA L=1000/3000 MM | B21 | bm | 87 | 6,20 | 7,44 | - | - | 4,70 | 5,64 | |
| | | | 97 | 6,60 | 7,92 | 5,10 | 6,12 | 5,10 | 6,12 | |
| KOLENO ZVODOVEJ RÚRY 60° | B22 | ks | 87 | 5,50 | 6,60 | - | - | 4,30 | 5,16 | |
| | | | 97 | 6,60 | 7,92 | 4,80 | 5,76 | - | - | |
| REDUKCIA | B24 | ks | uni | 5,80 | 6,96 | - | - | 4,30 | 5,16 | |
| ZACHYTÁVAČ VODY | B27 | ks | 87 | 36,00 | 43,20 | - | - | 34,90 | 41,88 | |
| | | | 97 | 43,10 | 51,72 | - | - | 42,00 | 50,40 | |
| ZVODOVÁ ODBOČKA | B28 | ks | 87 | 29,70 | 35,64 | - | - | 24,00 | 28,80 | |
| | | | 97 | 33,50 | 40,20 | - | - | 28,50 | 34,20 | |
| OBJÍMKA ZVODOVEJ RÚRY | B26L | ks | 87 | 2,50 | 3,00 | - | - | 4,40 | 5,28 | |
| | | | 97 | 2,60 | 3,12 | 2,10 | 2,52 | 4,10 | 4,92 | |
| HMOŽDINKA DO ZATEPLENEJ FASÁDY IPL | | ks | uni | 1,30 | 1,56 | - | - | - | - | |
| NIT TRHACÍ | | ks | | 0,07 | 0,08 | - | - | - | - | |
| KOMBISKRUTKA S HMOŽDINKOU DO MURIVA M8 X 80 | | | | | | | | ks | 0,29 | 0,35 |
| KOMBISKRUTKA S HMOŽDINKOU DO MURIVA M8 X 140 | | | | | | | | ks | 0,42 | 0,50 |
| KOMBISKRUTKA S HMOŽDINKOU DO MURIVA M8 X 200 | | | | | | | | ks | 0,49 | 0,59 |
| KOMBISKRUTKA S HMOŽDINKOU DO MURIVA M8 X 250 | | | | | | | | ks | 1,24 | 1,49 |
| KOMBISKRUTKA S HMOŽDINKOU DO MURIVA M8 X 300 | | | | | | | | ks | 1,47 | 1,76 |
| ÚCHYT OBJÍMKY M8 | | | | | | | | ks | 1,20 | 1,44 |
| ZÁVITOVÁ TYČKA M8 X 50 | | | | | | | | ks | 0,20 | 0,24 |
| ZÁVITOVÁ TYČKA M8 X 100 | | | | | | | | ks | 0,30 | 0,36 |

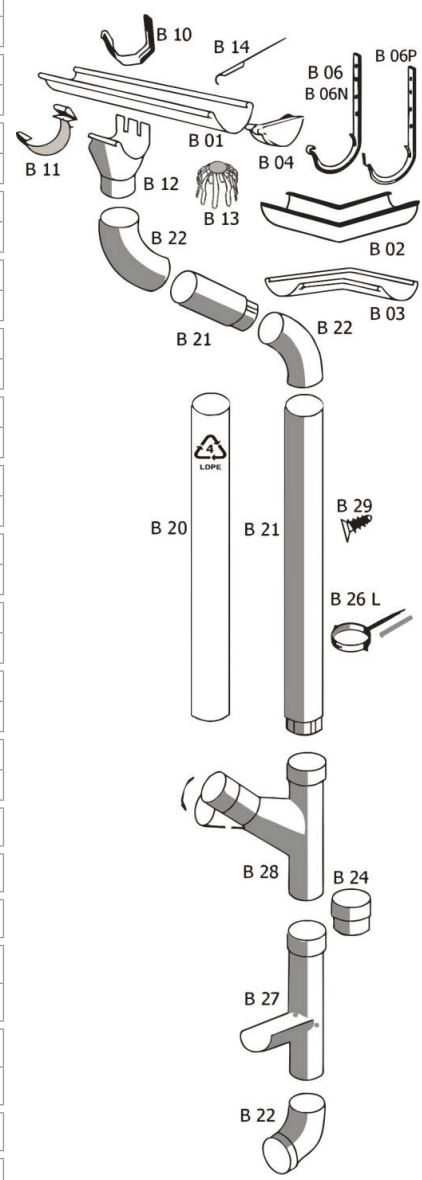

- biela
- tehlová
- červenohnedá
- hnedá
- zelená (len vo veľkosti 150/97)
- šedá
- čierna

*VÝPREDAJ - ALUZINKOVÝ ODKVAPOVÝ SYSTÉM -40%

Neobsahuje všetky komponenty, preto sa dopĺňajú z pozinkovaného odkvapového systému v štandardných cenách.!

Cenník platný od 1.8.2023 • DPH 20% • Slovenský výrobca strešných krytín a trapézových plechov, Badín 655, 976 32 Badín - centrála a výroba



BALENIE A SPRACOVANIE



| PALETA POD STREŠNÚ KRYTINU (vratná) | MJ | CENA € / 1 ks bez dph | CENA € / 1ks s dph |
|-------------------------------------|----|-----------------------|--------------------|
| 2m paleta | ks | 30,00 | 36,00 |
| 3m paleta | ks | 50,00 | 60,00 |
| 4m paleta | ks | 60,00 | 72,00 |
| 5m paleta | ks | 70,00 | 84,00 |
| 5m paleta spevnená | ks | 90,00 | 108,00 |
| 6m paleta | ks | 100,00 | 120,00 |
| 7m paleta predĺžená | ks | 140,00 | 168,00 |

| PALETA POD ŽĽABOVÝ SYSTÉM (vratná) | MJ | CENA € / 1 ks bez dph | CENA € / 1ks s dph |
|------------------------------------|----|-----------------------|--------------------|
| paleta pod žľaby - rúry | ks | 80,00 | 96,00 |

| BALNÉ FALCOVANEJ KRYTINY (vratné do sumy 80%) | MJ | CENA € / 1 ks bez dph | CENA € / 1ks s dph |
|---|----|-----------------------|--------------------|
| balné falcovanej krytiny 3m | ks | 110,00 | 132,00 |
| balné falcovanej krytiny 5m | ks | 130,00 | 156,00 |
| balné falcovanej krytiny 7m | ks | 150,00 | 180,00 |

| BALNÉ POD TRAPÉZOVÉ PLECHY (nevratné) | MJ | CENA € / 1 ks bez dph | CENA € / 1ks s dph |
|---------------------------------------|----|-----------------------|--------------------|
| podkladové drevo rozmer 75x100x1000mm | ks | 1,50 | 1,80 |
| gumený pás pod drevo (vratné) | ks | 6,00 | 7,20 |

| | |
|--|---|
| Odporúčané použitie pri balíkoch trapézov do 2 t | Trapézy T-05, T-30 a STEPRO: vždy na paletu príslušnej dĺžky |
| dĺžka trapézu: do 3 m - 2 ks od 3 m - do 4 m - 3 ks od 4 m - do 5 m - 4 ks od 5 m - do 6 m - 5 ks od 6 m - do 7 m - 6 ks od 7 m - do 8 m - 7 ks | Trapéz T-12: Od dĺžky 6m - 6m paleta (pri hrúbke do 0,69mm) Od dĺžky 7m - 6m paleta (pri hrúbke od 0,70mm) |
| | Trapéz T-18, T-35, T-50 a SINUS 40: Od dĺžky 7m - 6m paleta (pri hrúbke do 0,69mm) Od dĺžky 8m - 6m paleta (pri hrúbke od 0,70mm) |

| OSTATNÉ BALNÉ (vratné) | MJ | CENA € / 1 ks bez dph | CENA € / 1ks s dph |
|--------------------------|----|-----------------------|--------------------|
| balné pod zvitkový plech | ks | 30,00 | 36,00 |
| balné EUROPALETA | ks | 20,00 | 24,00 |

| BALNÉ RÁMIK NA TRAPÉZOVÉ PLECHY (nevratné) | MJ | CENA € / 1 ks bez dph | CENA € / 1ks s dph |
|--|----|-----------------------|--------------------|
| balné do dreveného rámika | ks | 6,50 | 7,80 |

Špeciálne použitie pri balení trapéz. plechov
dĺžka trapézu: do 4,5 m - 2 ks
do 6,7 m - 3 ks
do 8,9 m - 4 ks
do 11,1 m - 5 ks
do 13,3 m - 6 ks

| SPRACOVANIE MATERIÁLU | MJ | CENA € / 1 ks bez dph | CENA € / 1ks s dph |
|---------------------------------------|-----|-----------------------|--------------------|
| priečne delenie na linke | bm | 0,06 | 0,072 |
| pozdĺžne delenie na linke | bm | 0,50 | 0,60 |
| ochranná fólia lesk | bm | 0,50 | 0,60 |
| ochranná fólia mat | m2 | 0,60 | 0,72 |
| ohýbanie materiálu | bm | 0,60 | 0,72 |
| ohýbanie u nás nezakúpeného materiálu | min | 0,75 | 0,90 |

ZÁLOHY A ZAPOŽIČANIE ZATVÁRAČOV FALCOV

- Záloha za zapožičanie zatvárača falcov Schleich Piccolo: 500 € (600 € s DPH)
- Požičovné za zatvárač falcov Schleich Piccolo: 35 € / deň (42 € s DPH)
- Pri predfalcovaní - prestoj za nepripravenosť staveniska: 15 € / začatú hodinu (18 € s DPH).
- Doprava pri vzdialenosti viac ako 100km od Badína (BB): 0,75 € / km (0,90 € s DPH)
- Pri ploche krytiny menšej ako 100 m² sa fakturuje celá cesta na stavbu a späť: 0,75 € / km (0,90 € s DPH)
- V cene je zahrnutý čas na falcovanie 100 m² za 60 minút. Manipuláciu zvitkov ťažších ako 100 kg zabezpečuje objednávateľ.
- Manipuláciu odoberania predfalcovaných šární (pásov krytiny) zabezpečuje objednávateľ s dostatočným počtom osôb.
- Prívod potrebného elektrického napájania stroja zabezpečuje objednávateľ.
- Predfalcovanie je možné len na prístupnej komunikácii s dostatočným priestorom na manipuláciu a prevádzku stroja.
- Záloha za falcovanie na mieste stavby: Za každých začatých 200m² krytiny - 100€. Vratné iba v prípade splnenia všetkých podmienok.





BANSKÁ BYSTRICA | VÝROBA A CENTRÁLNY SKLAD

Badín 655, 976 32

tel.: +421 48 416 14 97 - 8

| mobil: 0800 800 876

| fax: +421 48 416 24 40

BRATISLAVA

Pri starom letisku 1
831 07 Bratislava
mobil: +421 902 972 080
maslenba@maslen.sk

LUČENEC

Zvolenská 51
984 01 Lučenec
mobil: +421 902 972 040
maslenlc@maslen.sk

POPRAĐ

Levočská 5745
058 01 Poprad
mobil: +421 948 389 864
maslenpp@maslen.sk

TRENČÍN

Zlatovská 24
911 05 Trenčín
mobil: +421 902 972 011
maslentn@maslen.sk

DUNAJSKÁ STREDA

Ádorská 50
929 01 Dunajská Streda
mobil: +421 902 972 060
maslends@maslen.sk

MARTIN

Franc. partizánov 5666
036 01 Martin
mobil: +421 948 908 514
maslenmt@maslen.sk

PREŠOV

Bardejovská 15
080 06 Prešov
mobil: +421 948 972 060
maslenpo@maslen.sk

TRNAVA

Modranská 2
917 01 Trnava
mobil: +421 948 972 020
maslentt@maslen.sk

GALANTA

Priemyselná 3
924 01 Galanta
mobil: +421 948 985 575
maslenga@maslen.sk

MICHALOVCE

Pekárenská 4
071 01 Michalovce
mobil: +421 948 651 115
maslenmi@maslen.sk

PRIEVIDZA

Nadjazdová 1
971 01 Prievidza
mobil: +421 948 920 116
maslenpd@maslen.sk

VEĽKÝ KRTIŠ

Železničná 4
990 01 Veľký Krtíš
mobil: +421 948 612 874
maslenvk@maslen.sk

KRUPINA

ul. Osloboditeľov 920
963 01 Krupina
mobil: +421 948 615 426
maslenka@maslen.sk

NITRA

Novozámocká 64
949 05 Nitra
mobil: +421 902 972 021
maslennr@maslen.sk

SENICA

Železničná 1530
905 01 Senica
mobil: +421 918 180 628
maslense@maslen.sk

ZVOLEN

Neresnícka 2229
962 01 Zvolen
mobil: +421 948 143 188
maslenzv@maslen.sk

KOŠICE

Jarmočná 1896/2
040 01 Košice
mobil: +421 948 389 859
maslenke@maslen.sk

NOVÉ ZÁMKY

Komárňanská cesta 3
940 56 Nové Zámky
mobil: +421 948 389 850
maslennz@maslen.sk

ŠAHY

SNP č. 52
936 01 Šahy
mobil: +421 948 195 385
maslensh@maslen.sk

ŽILINA

Dlhá 87
010 09 Žilina
mobil: +421 948 389 854
maslenza@maslen.sk

LEVICE

Kalnická 9
934 05 Levice
mobil: +421 948 612 874
maslenlv@maslen.sk

PODBREZOVÁ

Štiavnička 674
976 81 Podbrezová
mobil: +421 940 947 102
maslenbr@maslen.sk

ŠTÚROVO

Železničný rad 6
943 02 Štúrovo
mobil: +421 917 729 015
maslenst@maslen.sk

OBCHODNÉ ZASTÚPENIA

ČEČEJOVCE

Košická 2
044 71 Čečejevce
mobil: +421 911 972 022
europlech@europlech.sk

PIEŠŤANY

Rekreačná 7332/4
921 01 Piešťany
mobil: +421 918 919 731
mobil:strechypn@gmail.com

RIMAVSKÁ SOBOTA

Sobôtka 5687
979 01 Rimavská Sobota
mobil: +421 915 802 398
mbsstrechy@mbsstrechy.sk

ŽARNOVICA

Dolná 1491/18
966 81 Žarnovica
mobil: +421 905 501 053
r.r@mail.telekom.sk



INFOLINKA

0800 800 876

www.maslen.sk